

Menuiseries
ALU

LUXÉA®



SCHÜCO

{ Menuiseries
Aluminium



Sommaire

PAGES 4-5

Couleurs et aspects

PAGES 6-9

Fenêtres et Portes-fenêtres

PAGES 10-13

Coulissants et Galandages

PAGES 14-15

Portes lourdes ou portes "Résidence"

PAGES 16-19

Cahier technique



{ Fabriqué
en FRANCE

Miramont de Guyenne
Montaigu de Quercy

+ d'info sur menuiserie-c2r.fr



Découvrez l'aluminium, le matériau préféré des architectes.

Ses propriétés mécaniques ont fait de lui le matériau incontournable et indispensable des ouvertures de grandes dimensions et des formats originaux.

Inaltérable, vous serez séduit par ses autres qualités : le design de ses profilés, sa facilité d'entretien et la richesse de ses gammes chromatiques. Même son toucher a évolué puisqu'il vous est proposé dans des aspects satinés, fines textures et sablés d'une grande séduction.

L'aluminium, architectural par nature.

Nos menuiseries sont conçues sur mesure et à la demande : pour augmenter votre confort, pour vous plaire et pour durer.

Ce catalogue vous permettra de les découvrir, d'observer les avantages qui les distinguent et d'apprécier les détails qui les différencient.

Parmi ces différences, il y a évidemment l'esthétique de nos menuiseries car nous pensons que c'est ainsi que l'on peut moins se lasser avec les années.

Il y a ensuite la performance thermique car l'amélioration de votre confort et les économies d'énergie sont le plus souvent au cœur de votre projet.

Il y a enfin la solidité et la durabilité car une menuiserie ne doit pas bouger : ni son aspect, ni son usage, ni sa sécurité ne doivent s'altérer.



Un mode d'expression pour votre maison

L'aluminium offre une palette de coloris qui fait la part belle à la modernité en accentuant le caractère naturellement contemporain de ce matériau.

L'aluminium s'exprime ainsi désormais en plusieurs aspects pour multiplier les effets et attiser votre créativité.

Bicoloration libre

Disponible sur toutes nos gammes aluminium. Une option sans limite technique : intérieur et extérieur, vous décidez en toute liberté des coloris et des aspects que vous voulez pour votre projet.

Modèle présenté :
Baie coulissante
2 vantaux,
Assemblage
en coupe droite

Noir
2100



Préférentiel



BLANC TRAFIC
9016S

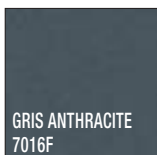

GRIS ANTHRACITE
7016F

Standard

ASPECT SABLÉ - FUTURA

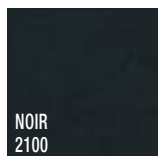

NOIR
2100



GRIS
2900

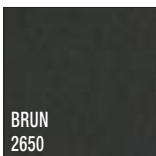

BRUN
2650

ASPECT FINE TEXTURE - STRUCTURA



BLANC PERLE
1013F



ALUMINIUM BLANC
9006F



ALUMINIUM GRIS
9007F



GRIS SOIE
7044F

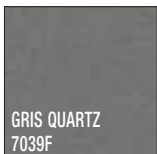

GRIS QUARTZ
7039F

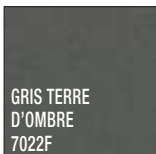

GRIS TERRE
D'OMBRE
7022F

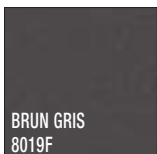

BRUN GRIS
8019F

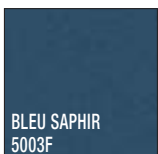

BLEU SAPHIR
5003F



ROUGE POURPRE
3004F

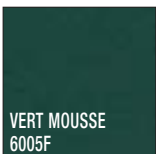

VERT MOUSSE
6005F

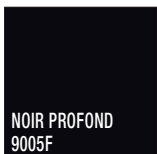

NOIR PROFOND
9005F

ANODISÉ



ANODISÉ NATUREL

ASPECT SATINÉ Taux de brillance 30 % (± 7%)



IVOIRE CLAIR
1015S



GRIS LUMIÈRE
7035S



BRUN SÉPIA
8014S

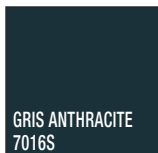

GRIS ANTHRACITE
7016S

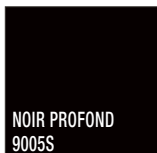

NOIR PROFOND
9005S

Aspect Bois



CHÊNE DORÉ

↳ Les aspects fine texture et sablé présentés sur ce nuancier, grâce à leur dureté nettement supérieure aux aspects lisses, garantissent à vos projets une conception durable qui gardera son esthétique pendant de nombreuses années.

DÉCOUVREZ L'ENSEMBLE DE NOS COLORIS !



Interpon
POWDER COATINGS

AkzoNobel

Les collections **STRUCTURA** et **FUTURA** sont issus de la technologie **Haute Durabilité Interpon D2525 d'AKZO NOBEL**.

Interpon D2525 est une gamme de peinture en poudre Superdurable qui offrent une excellente rétention de brillance et résistance de changement de couleur dans le temps. Les revêtements Interpon D2525 satisfont aux exigences des principales normes européennes pour l'architecture, parmi lesquelles **Qualicoat classe 2**.



Fenêtres et portes-fenêtres

LUXÉA®

Gris
2900

Modèle présenté :
Fenêtre et Porte-
Fenêtre 2 vantaux,
ouvrant visible



La fenêtre

Notre gamme de menuiseries aluminium à frappe SCHUCO AWS74 privilégie la luminosité et le design.

Elle se décline en deux versions d'ouvrant :

Ouvrant Caché : grâce à la technique de l'ouvrant caché et à la finesse de son profilé, l'ouvrant de fenêtre (partie mobile) s'efface derrière le dormant (partie fixe), et permet d'obtenir une surface vitrée maximale.

Ouvrant Visible : de conception plus traditionnelle, l'ouvrant visible offre l'avantage de capacités dimensionnelles, de poids et de performances acoustiques plus importantes.

Comme tous nos produits, la fenêtre SCHUCO AWS74 offre des performances optimales et s'autorise dans tous les projets de construction neuve et rénovation, tant dans l'habitat individuel et collectif que dans le tertiaire.

Nos menuiseries aluminium à frappe sont réalisées à partir de la série de profilés, accessoires et système de ferrage sous avis technique

SCHÜCO
série AWS74 CT

DTA 6/18-2382 V2

OUVRANT CACHÉ

Vue extérieure : 1 CADRE VISIBLE



Pour vos frappes deux esthétiques au choix

Version illustrée : Dormant neuf coupe droite.

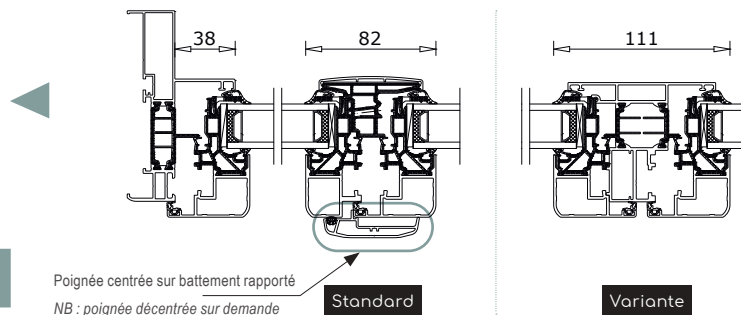

Version illustrée :
Dormant rénovation aile intégrée, coupe d'onglet.

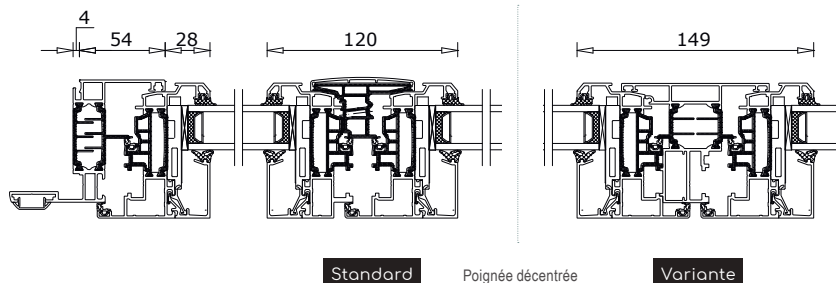

OUVRANT VISIBLE
Vue extérieure : 2 CADRES VISIBLES

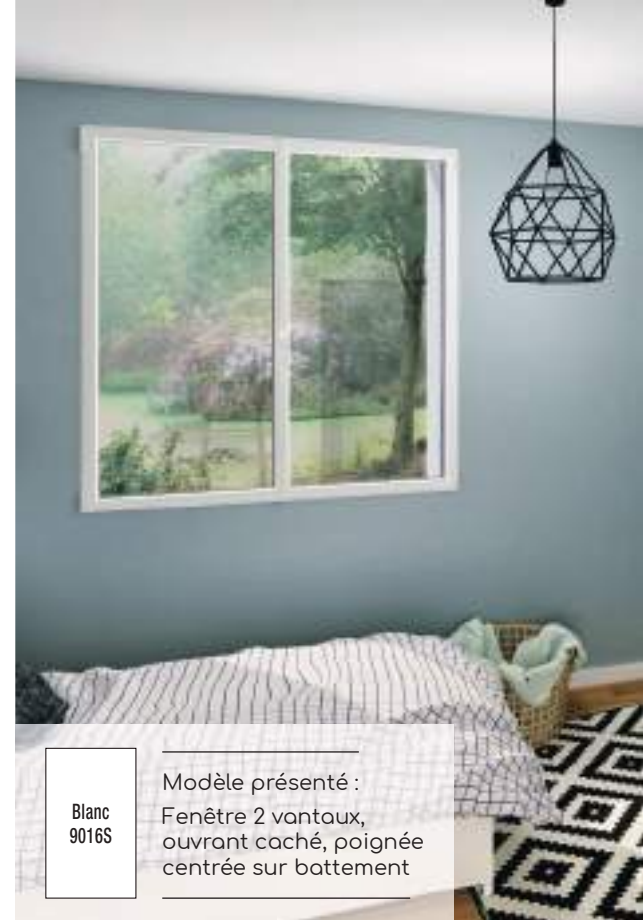

Blanc
9016S

Modèle présenté :
Fenêtre 2 vantaux,
ouvrant caché, poignée
centrée sur battement



Coloris
Nos poignées
et accessoires,
sont disponibles
en 2 coloris.

BLANC

NOIR

Les poignées

Poignée **SCHÜCO** de série, avec un design rectiligne en harmonie avec votre menuiserie.

Fenêtres et portes-fenêtres

LUXÉA®



+ de sécurité

Verrouillage multipoints par renvoi d'angle* et galets champignons réglables sur les deux vantaux.
Gâche basse haute sécurité sur vantail de service.

+ de confort

Crémone à levier* sur vantail semi-fixe : poignée de manoeuvre ergonomique sur les fenêtres et porte-fenêtre deux vantaux.



+ de performance

Profils à rupture de pont thermique, par double barrette alvéolaire isolante, sur ouvrants et dormant. Ouvrants à double joint d'étanchéité (joint de battement intérieur et joint central)



L'oscillo-battant

Il combine les avantages de l'ouverture totale de la fenêtre à celle d'une ouverture réduite idéale pour l'aération de la maison en toute sécurité.

**suivant abaque dimensionnel*

+ d'esthétisme

Ferrage symétrique : paumelles identiques sur les deux vantaux de la fenêtre.



Un seuil plat et deux typologies d'appuis adaptés aux différents types de pose.

Pose en neuf

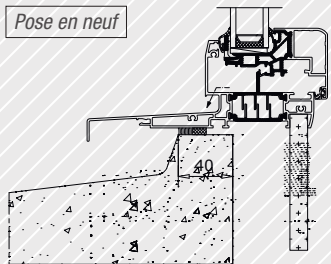

Autres poses

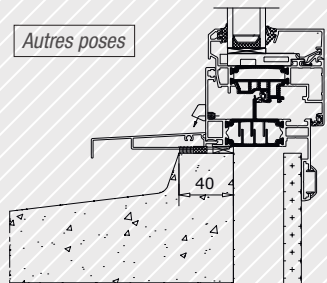

■ Seuil plat

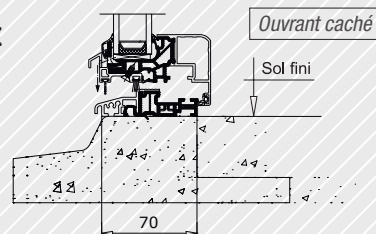

Ouvrant caché

Sol fini

70

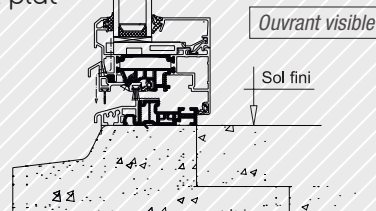

Ouvrant visible

Sol fini

■ Appui monobloc coupe droite
Drainage caché

■ Appui bavette rapportée
Drainage en façade

La Porte Fenêtre Serrure à Ouvrant Caché.

Equipée d'une serrure de porte 5 points qui vient se loger dans un profil rapporté sur l'ouvrant côté crémone, et d'un ensemble double béquille sur plaque étroite 24mm.

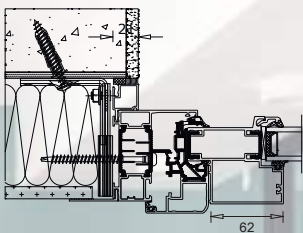

Modèle
présenté
et illustré :
Porte Fenêtre
Serrure 1 vantail,
Ouvrant caché.
Dépose totale.

Gris
Anthracite
7016F

OUVRANT CACHÉ

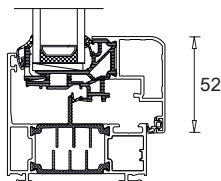

OUVRANT VISIBLE

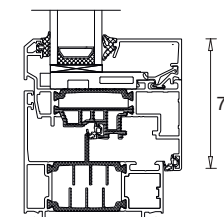

PERFORMANCES

AEV - Air Eau Vent	A*4 E*9A V*C3 (fenêtre 2 vantaux OF)	A*4 E*9A V*C3 (fenêtre 2 vantaux OB)
Thermique Uw Standard : Ug 1.1 et intercalaire WE Option(s) : Ug 1.0 et/ou intercalaire SwU	1,3 W/m ² .K (fenêtre 1 vantail) jusqu'à 1,2 W/m ² .K	1,5 W/m ² .K (fenêtre 1 vantail) jusqu'à 1,4 W/m ² .K
Réduction acoustique Ra,tr Standard : 4 / 20Arg / 4 ITR Option(s) vitrage :	28 db (façade 30db) 32 à 36 db	28 db (façade 30db) 31 à 40 db

TECHNIQUE

Épaisseur Dormant / Ouvrant	75 / 76 mm	75 / 85 mm
Typologie de Dormant	<ul style="list-style-type: none"> • Dormants monobloc coupe droite drainage caché : pose en neuf - applique avec doublage 100 à 180 mm • Dormant base DGT coupe d'onglet : pose en tunnel, embrasure, applique reconstituée avec tapées rapportées, rénovation avec couvre-joints rapportés • Dormant rénovation avec aile intégrée (recouvrement 40 ou 65mm) coupe d'onglet : pose en rénovation ou dépose totale avec tapées rapportées 	
Seuil	Seuil aluminium anodisé naturel / PVC gris 20 mm (PMR) - Fonction OB disponible sur porte-fenêtre crémone avec seuil	
Jet d'eau	Profil jet d'eau avec double joint intégré	
Masse centrale 2 vantaux Standard :	Battement réduit 82 mm poignée centrée sur battement rapporté.	Battement réduit 120 mm poignée décentrée.
Variante :	Battement large 111 mm poignée décentrée (largeur ouvrant > 900mm ou sur demande)	Battement large 149 mm poignée décentrée (largeur ouvrant > 1100mm)
Vitrage standard	4 / 20 Argon WE / 4 ITR (Ug 1.1)	
Prise de volume vitrage	28 mm	De 28 à 44 mm
Triple vitrage	-	Disponible 44mm
Poids maximal (ouvrant)	70 Kg	100 Kg
Traverse d'ouvrant	60 mm vue	110 mm vue
Soubassement	Lisse et platebande 28 mm	

ESTHÉTIQUE

Paumelles & Poignée(s) coordonnées	Cache paumelles et poignées coloris blanc ou noire suivant couleur intérieure de la menuiserie
Coloris joints	Joints noirs sur ouvrant

FAISABILITÉ & LIMITES DIMENSIONNELLES

Type d'ouverture(s)	Française (OF) / Oscillo-Battante (OB) / soufflet (OS)
Dimensions mini (ouvrant)	H 365 x L 300 (OF) / H 395 x L 350 (OB)
Dimensions maxi (ouvrant)	H maxi : 2300 mm / L maxi : 1000 mm H maxi : 2350 mm / L maxi : 1250 mm

DIVERS OPTION(S)

Serrure	Porte fenêtre serrure : <ul style="list-style-type: none"> • profil asymétrique rapporté sur ouvrant • serrure 5 points à relevage de béquille (C8 / EA92 / F50)
OB inversé (OB FT) & poignée à clef	Cette option permet de bénéficier de l'ouverture OB avant celle à la française. Associée à une poignée à clef, la position OF peut-être condamnée. La sécurité des personnes est ainsi renforcée.
Ouvrant pompier	- réalisable

Coulissants
et galandages

LUXÉA®



Noir
2100

Modèle
présenté :
Baie coulissante
3 vantaux, 3 rails



JUSQU'À

EN 2 VANTAUX

4m

Le coulissant

Ce que vous remarquerez d'abord en découvrant le coulissant, c'est la finesse de ses lignes.

La masse de ses profilés visibles a été diminuée pour augmenter celle des surfaces vitrées et favoriser ainsi les apports solaires et la transmission lumineuse.

Surtout, le coulissant a été conçu pour couvrir toutes les composantes de la performance thermique. La finesse des profilés à rupture thermique associée aux grandes surfaces de vitrage lui assure une isolation thermique exceptionnelle.

L'infiltrométrie a fait l'objet d'un soin particulier avec des pièces d'étanchéité choisies pour garantir les plus hautes performances à l'air, à l'eau et au vent.

L'offre coulissante se décline en deux designs intérieurs au choix pour s'harmoniser aux architectures traditionnelles ou plus contemporaines.

Pour l'ergonomie de leur manipulation, les coulissants sont équipés d'une poignée au mouvement naturel et intuitif.

Nos menuiseries aluminium coulissantes sont réalisées à partir de la série de profilés sous avis technique

SCHÜCO
série ASS 41 SC

DTA 6/15-2267



ASSEMBLAGE EN COUPE À 45°

Pose en rénovation, tunnel, embrasure, dépose totale avec tapées rapportées.

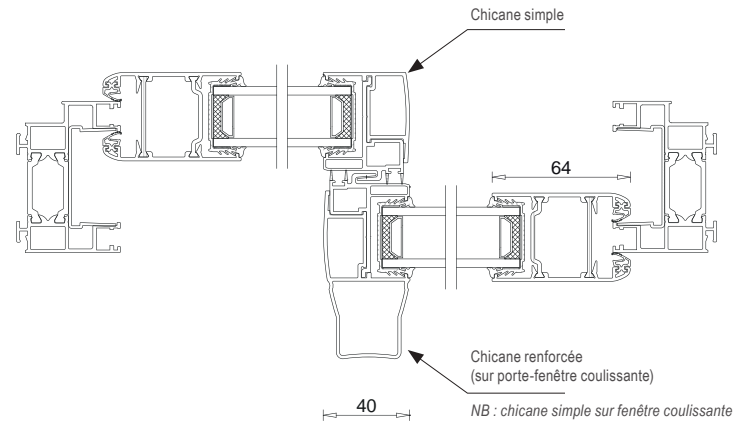

Pour vos dormant de coulissants, deux modes d'assemblages selon le type de pose et de doublage.

ASSEMBLAGE EN COUPE DROITE

Pose en neuf, applique avec doublage.

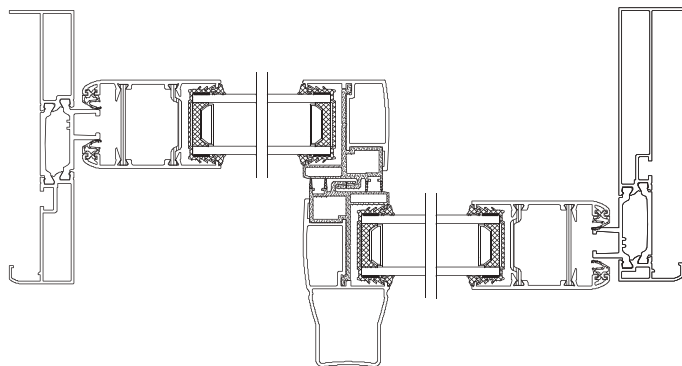

De nombreuses configurations de seuils adaptées aux différents modes de construction.

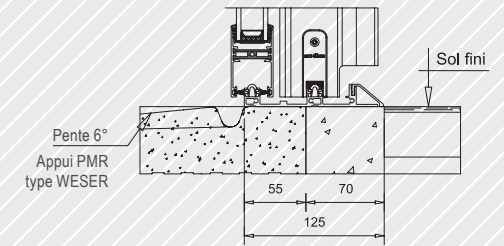

■ Seuil extra plat sur sol fini



Uniquement sur coulissant birail (rail et galet inox non compatibles)

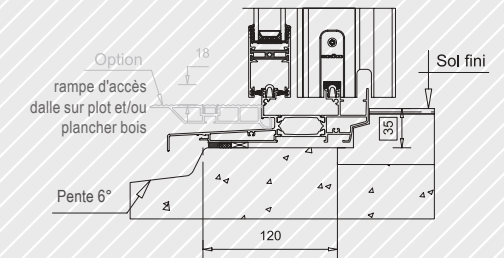

■ Seuil encastré

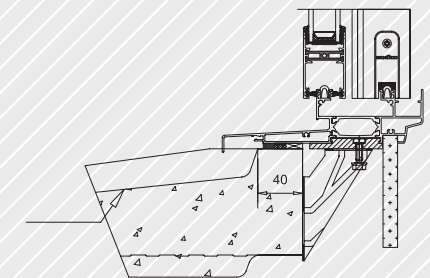

■ Appui bavette sur allège

Coulissants et galandages

LUXÉA®



Le galandage

l'espace vous fait de la place !

Imaginez, aux beaux jours, votre salon ou votre cuisine qui communiquent totalement avec l'extérieur. C'est possible grâce à la baie à galandage dont les vantaux coulissent dans des dispositifs camouflés à l'intérieur des murs.

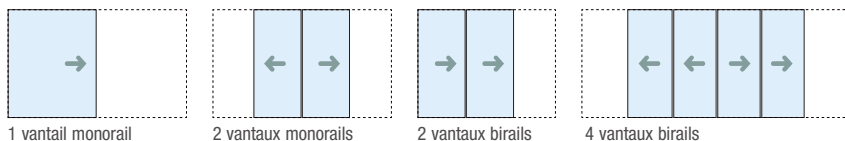

Crochet
réglable
et vis en
inox.

Dormants asymétriques

(uniquement sur dormants neufs coupe droite)

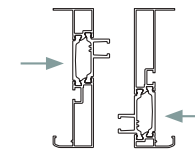

- Barrettes d'isolation à la couleur de la menuiserie sur version monocolore.

Finesse des masses vues

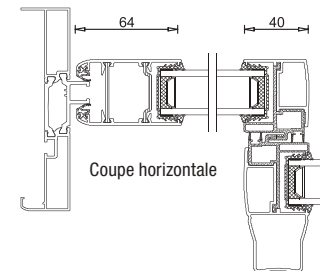

- Jusqu'à 90% de clair de vitrage.
- Profils* traverse intermédiaire ou meneau 48 mm.

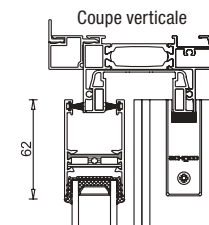

Isolation renforcée



- Joints TPE sur montant et brosse Tri-Fin sur traverse d'ouvrant.
- Profilés à rupture de pont thermique sur ouvrant et dormant.
- Bouclier thermique sur dormant.

Drainage invisible

Sécurité éprouvée

- Chariots réglables polyamide ou inox*, à roulements à aiguilles.
- Rails aluminium ou inox*.
- Vitrages techniques* : feuilleté acoustique, sécurité renforcée...
- Système anticrochetage.

Système de fermeture anticorrosion

- Crémone en polyamide.
- Anti fausse manœuvre.
- Gâche en zamac, réversible permettant un rattrapage de jeu 0/+1 mm.
- Centreur(s) sur ouvrant correspondant au nombre de point(s) de fermeture.



Il atteint des sommets de performances !

PERFORMANCES		
AEV - Air Eau Vent	A4* E7B* VA2 (porte-fenêtre coulissante 2 vantaux H215 x L248)	
Thermo-lumineuse :	Porte-fenêtre coulissante 2 vantaux (H218 x L235)	Fenêtre coulissante 2 vantaux (H148 x L153)
• Thermique Uw	1,4 W/m ² .K	1,6 W/m ² .K
• Facteur solaire Sw	0,54	0,49
• Transmission lumineuse Tlw	0,68	0,61
Réduction acoustique Ra,tr	28 à 35 db	
TECHNIQUES		
Configurations	Coulissant : dormant birail et trirail jusqu'à 6 vantaux (largeur 6400 mm maximum) Galandage : dormant monorail et birail	
Dormant neuf	Monobloc coupe droite 100 / 120 / 140 / 160 / 180 / 200	
Dormant base	60 mm coupe d'onglet	
Dormant rénovation	Dormant base avec couvre-joints intérieurs	
Configurations dimensionnelles maximales (hauteur x largeur)	Coulissant 2 vantaux : 2600 x 4000 mm ou 2800 x 2500 mm	
Masse centrale (ouvrants à percussion)	Largeur 135 mm - sur coulissants 4 et 6 vantaux et galandage 2 et 4 vantaux refoulement opposé Profils renforcés int/ext (tirage intégré) sur porte-fenêtre, facilitant la manœuvre	
Système de fermeture	Réglable, multipoints suivant hauteur ouvrant : 1 pt (ht < 700 mm) 2 pts (ht ≥ 700 mm) 4 pts (option, ht ≥ 1920 mm)	
Serrure (option) et cylindres	Cylindre BKS compatible avec l'intégralité de nos gammes et produits : standard varié 3 clefs / s'entrouvrant 3 clefs	
Rails de roulement et galets réglables	En standard : rail aluminium anodisé naturel et galets POM - En option : rail inox et galets inox	
Vitrage standard (Ug 1,1 - intercalaire bord chaud)	En standard : 4 / 20 Argon WE / 4 ITR - Grand format : 6 / 18 Argon WE / 4 ITR ou 6 / 16 argon WE / 6 ITR (suivant abaque carte des vents)	
Prise de volume vitrage	Jusqu'à 30 mm	

Les poignées

Ergonomie manoeuvrante, optimisation de la largeur d'ouverture, visualisation du verrouillage : les poignées des coulissants doivent répondre à des exigences poussées d'autant plus qu'elles sont très sollicitées.

POIGNÉE OUVERTURE 20°

- En standard sur vantail principal.
- Existe en 2 tailles suivant hauteurs :
 - taille M sur fenêtres coulissantes
 - taille L sur portes-fenêtres coulissantes
- En option sur vantail secondaire et/ou latéral.



POIGNÉE ENCASTRÉE

- Croisement des vantaux
- Uniquement sur vantail semi-fixe + indicateur de fermeture 

COLORIS

Nos poignées et accessoires, sont disponibles en 2 coloris.

BLANC

NOIR

Options



- poignée extérieure fixe ou manoeuvrante :
 - saillie normale
 - saillie réduite pour passage volet roulant suivant type de châssis



- serrure
- butée d'ouverture

Portes lourdes
ou portes «résidence»

LUXÉA®

Une porte conçue pour les entrées à passages intensifs et répétitifs.

Un concentré de robustesse qui ne renonce ni au style, ni à la couleur.

Elle répond aux demandes particulières des professionnels ou des collectivités puisque c'est une porte qui sait recevoir des équipements et des fonctionnalités poussées de sécurité, notamment grâce à la gestion des accès qui peuvent être partagés et contrôlés.

C'est aussi une réponse particulièrement adaptée à l'accessibilité en cas de handicap : notamment pour des passages de grande largeur, et par la mise en place de systèmes d'ouverture et de fermeture spécialisés.



Domaines d'emploi

RÉSIDENTIEL | TERTIAIRE | COMMERCE
| LIEUX PUBLICS | ÉTABLISSEMENTS DE SANTÉ

Applications

Simple action

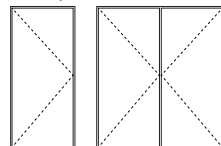

Ouverture extérieure (à l'anglaise)

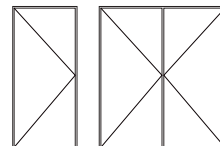

Ouverture intérieure (à la française)

Nos portes lourdes aluminium sont réalisées à partir de la série de profilés

SCHÜCO
série ADS 60 CH

Sous homologation.



La porte universelle aux multiples solutions

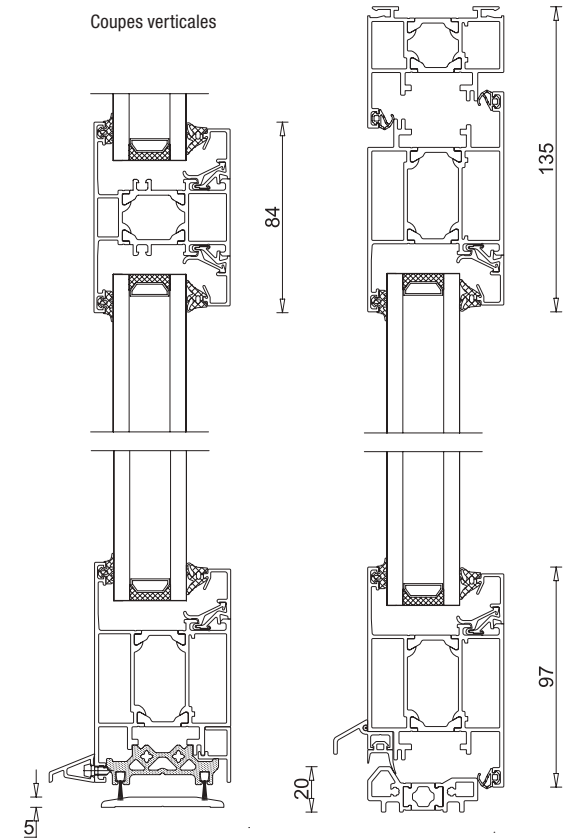
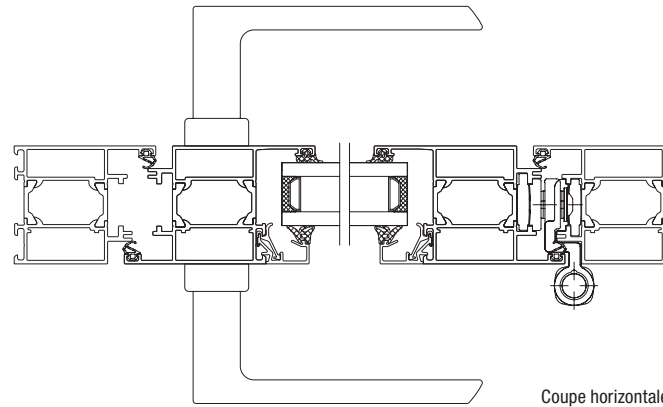

Les plus produits

- 4 typologies de dormant :
 - dormant 60 étroit et dormant 60 large,
 - dos plat ou double gorge.

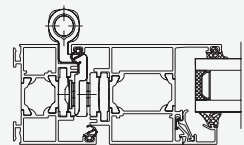

Ouverture extérieure, dormant étroit double gorge.

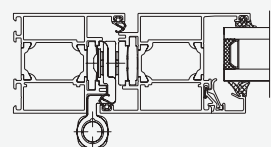
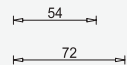

Ouverture intérieure, dormant large dos plat.

Exemples de configurations.

TECHNIQUE	
Épaisseur dormant/ouvrant	60 mm
Limites dimensionnelles (hauteur x largeur)	2500 x 1300 mm (1 vantail) 2500 x 2500 mm (2 vantaux)
Poids maximal/vantail	Jusqu'à 150 kg
Prise de volume vitrage maximum	Jusqu'à 42 mm
Endurance	Testé à plus d'1 million de cycles d'ouvertures et de fermetures répétées

- Seuil extra plat 4,5 mm
- Seuil standard 20 mm

Systèmes de fermetures

- Serrure 1 et 3 points, pêne 1/2 tour ou pêne olive
- Gâches électriques ou mécaniques
- Fermeture antipanique
- Bandeau ventouse électromagnétique
- Ferme-porte
- Crémone pompier sur semi-fixe

Poignées de tirage et accessoires

- Poignée aileron
- Bâton de maréchal

1 | Les vitrages imprimés EN OPTION



2 | Les petits bois EN OPTION



Le **+** demandé : PBI 10 mm plomb

- Clair de jour optimisé
- Accord parfait avec les finitions intérieures et extérieures
- Économique

incorporés
10 mm - plomb sans croix
existe en laqué blanc 9016

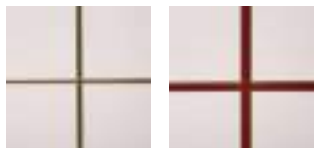

incorporés
10 mm - laiton sans croix

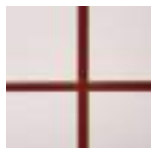

incorporés
18 mm - laqué*

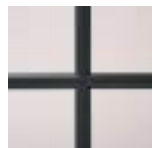

incorporés
26 mm - laqué*

Également disponible en incorporés 45 mm - laqué*
* suivant possibilité



Des traverses et meneaux pour vos baies coulissantes ?

C'est l'idée déco tendance pour vos baies vitrées, portée par la mode des verrières intérieures façon atelier. Vos baies y trouveront une expression contemporaine et stylée !

3 | Les vitrages feuilletés de sécurité EN OPTION

Les verres feuilletés

Ils sont composés de feuilles de verre assemblées entre elles par un ou des films synthétiques en PVB très résistants et totalement transparents. En cas de coups ou de chocs, les éclats vont rester collés au film en PVB, ce qui permet de retarder ou d'empêcher le passage dans la maison. Les vitrages feuilletés sont identifiés par la nomenclature XX.Y qui indique le nombre et l'épaisseur des feuilles de verre et le nombre de films PVB. Exemple : un verre 44.2 est composé de 2 verres de 4 mm d'épaisseur et de 2 films de PVB.

Plus on ajoute de films en PVB entre les feuilles de verre, plus le vitrage devient résistant aux tentatives d'effraction. Il existe ainsi un large choix de verre feuilleté jusqu'au plus renforcé d'entre eux : le vitrage retardateur d'effraction (44.6 ou SP 10)

Le vitrage retardateur d'effraction

Le vitrage SP10 (ou SP510) désigne un verre antieffraction. Son degré de protection est tel qu'il est préconisé par les assureurs pour la protection des locaux commerciaux et qu'il est exigé à minima pour les bijouteries.

Verre feuilleté avec films PVB	Classement selon norme EN356 "chutes de billes"	Classe* CEKAL
33.2	P 1 A	S 1
44.2	P 2 A	S 2
44.6 ou SP10	P 5 A	S 5

* Sécurité face au vandalisme incluant la sécurité blessure et sécurité chute.

4 | Comprendre et choisir son niveau de confort thermique

LA PERFORMANCE THERMIQUE D'UNE MENUISERIE S'APPUIE SUR 3 COMPOSANTS ESSENTIELS.

1. La rupture de pont thermique

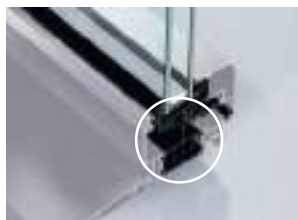

L'aluminium est un matériau naturellement conducteur. Pour éliminer cet effet, nos menuiseries aluminium sont toutes fabriquées avec une rupture de pont thermique totale. En cours de fabrication, une barrette en polyamide extrudée (matériau isolant), est incorporée entre deux demi-profilés ainsi assemblés pour constituer les ouvrants et les dormant de vos menuiseries.

2. Le vitrage

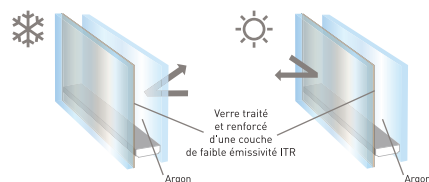

Le vitrage ITR (ou FE)

L'Isolation Thermique Renforcée (ITR) est un traitement transparent appliqué sur la face intérieure du verre. L'ITR assure une double fonction de protection thermique :
 - conservation de la chaleur en hiver,
 - limitation du rayonnement solaire en été.

Le gaz argon

C'est un gaz isolant qui est emprisonné à l'intérieur des vitrages. Totalement inerte, inodore et incolore, ce gaz parfaitement neutre renforce les propriétés de l'ITR.

3. L'intercalaire



Il assure l'étanchéité et l'imperméabilité du vitrage, ainsi que le maintien du gaz argon à l'intérieur de celui-ci.

Dans sa version de base, l'intercalaire est en aluminium.

Pour renforcer encore plus la performance thermique du vitrage, l'intercalaire pourra être de type bord chaud (warm edge). Il est alors constitué partiellement ou entièrement de matière thermo-plastique.

Pour vous aider à sélectionner le vitrage le mieux adapté à votre besoin, découvrez dans ce tableau, différents choix de vitrages, pour optimiser la performance thermique, le confort acoustique et le niveau de sécurité.

		CARACTÉRISTIQUES VITRAGE					CARACTÉRISTIQUES MENUISERIE ⁽¹⁾					
		Ug	Sg	Tlg	Rw	Sécurité	Thermique Uw			Acoustique Rw (Ctr)		
							Coulissant	Frappe O. caché	Frappe O. visible	Coulissant	Frappe O. caché	Frappe O. visible
						PF2 : 2,35x2,18	OF1 : 1,25x1,48		PF2 : 1,85x2,18	PF2 : 1,45x2,18		
Standard	4 - 20 argon - 4 ITR	1,1	0,65	0,82	27		1,4	1,3	1,5	28 dB	28 dB	28 dB
	6 - 18 argon - 4 ITR	1,1	0,64	0,81	31					30 dB	32 dB	31 dB
Acoustique renforcée	10 - 14 argon - 4 ITR	1,1	0,6	0,79	32		1,4	1,3	1,5	32 dB	34 dB	33 dB
	44.2s - 14 argon - 6 ITR	1,1	0,57	0,8	35	P2A				33 dB	nc	nc
	44.2s - 10 argon - 10 ITR	1,4	0,56	0,8	37	P2A	1,7	1,6	-	35 dB	36 dB	-
	44.2s - 16 argon - 10 ITR	1,1	0,57	0,78	39	P2A	-	-	1,5	-	-	38 dB
Sécurité renforcée	33.2 - 18 argon - 4 ITR	1,1	0,58	0,81	29	P1A	1,4	1,3	1,5	nc	nc	nc
	44.2 - 16 argon - 4 ITR	1,1	0,57	0,78	31	P2A				30 dB	32 dB	31 dB
	44.6 - 14 argon - 4 ITR	1,1	0,54	0,8	31	P5A						

dimensions : exprimées en m, L x H

Rappel sur les critères de mesure de la performance

Thermique : Uw (Ug)

Le coefficient Uw désigne la performance thermique de la fenêtre et traduit la faculté de celle-ci à réduire la déperdition de chaleur vers l'extérieur.

Attention, le résultat se lit à l'envers : plus Uw est faible, meilleures sont les performances.

Facteur solaire : Sw (Sg)

Le facteur solaire d'hiver traduit la capacité de la fenêtre à transmettre la chaleur d'origine solaire à l'intérieur de l'habitation.

Plus il est élevé, plus la fenêtre fait profiter de la chaleur du soleil (et fait diminuer les besoins de chauffage).

Transmission lumineuse : Tlw (Tlg)

Le facteur de transmission lumineuse de la fenêtre traduit sa capacité à transmettre la lumière naturelle à l'intérieur de l'habitat.

Plus cet apport est élevé, moins il faudra éclairer artificiellement.

Acoustique : Rw (C, Ctr)

Le coefficient Rw en décibel (dB) désigne l'affaiblissement acoustique créé par la menuiserie et le vitrage. Plus il est élevé, plus les bruits extérieurs sont atténués.

Sécurité

Classes par niveau croissant de sécurité (1 à 5) selon la norme EN 356.

NOTA : Uw, Sw, Tlw : coefficients de la fenêtre complète (w = window)
 Ug, Sg, Tlg : coefficient de la partie vitrage + intercalaire (g = glass)

5 | Les types de pose

Rénovation

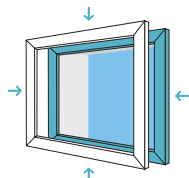

La nouvelle menuiserie est posée et fixée sur le cadre ("dormant") de l'ancienne menuiserie et protégée par un habillage extérieur.

La partie basse (pièce d'appui ou seuil) peut être conservée ou bien retirée.

Construction neuve

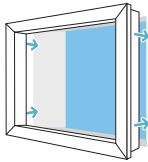

La pose en applique intérieure est la plus répandue du fait de l'isolation par l'intérieur. Le dormant des fenêtres est constitué d'une seule pièce (dormant monobloc) ou bien à l'aide de tapées rapportées afin de l'adapter à toutes les épaisseurs d'isolation.

Réhabilitation ou dépose totale

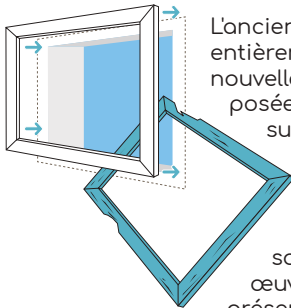

L'ancienne fenêtre est entièrement retirée. Une nouvelle menuiserie est posée avec un nouveau support. Ce type de pose s'apparente à des travaux neufs.

De plus en plus souvent mise en œuvre, cette solution préserve l'esthétique et un clair de jour optimal.

Autres poses

- Pose en tunnel : la pose se fait dans l'épaisseur du mur.
- Pose en feuillure ou en embrasure.
- Pose en applique extérieure : cette mise en œuvre est associée à l'isolation thermique par l'extérieur (I.T.E.)

6 | Les sens d'ouverture

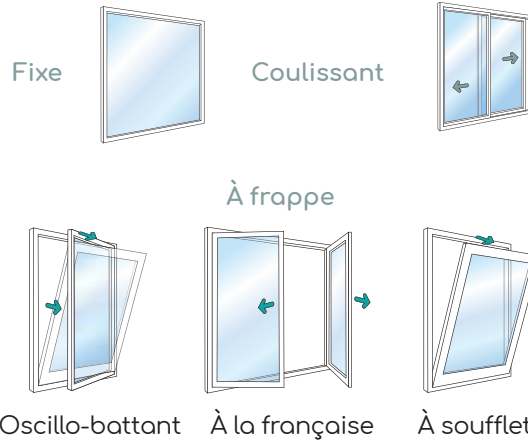

7 | Les formes

les formes simples et géométriques

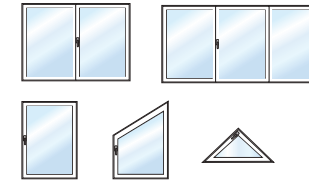

les formes arrondies ou cintrées

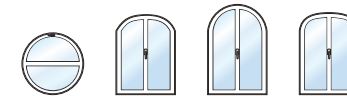

les ensembles composés

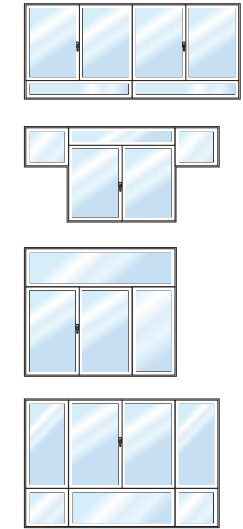

8 | Le volet incorporé : le 2 en 1



vue intérieure

PIÈCES & MAIN D'ŒUVRE

vue extérieure

Les manœuvres

• Pilotage à distance



Compatibles « Maison connectée »



* Disponibles en manœuvre manuelle.

• Motorisation radio



• Motorisation filaire

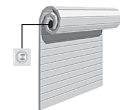

• Manœuvre manuelle (tirage direct, sangle, tringle oscillante)

Les volets roulants sont directement montés, réglés et contrôlés en usine sur votre menuiserie. L'ensemble bloc-baie (volet + menuiserie) ainsi formé se pose en une seule fois par un même installateur.

Certifications et Normes

Un matériau écologique

Les façades modernes en aluminium ont de faibles valeurs U. Elles apportent donc une contribution considérable à l'éco-bilan positif d'un bâtiment. La finesse des masses vues des menuiseries et des façades garantissent une faible consommation de matières premières. La robustesse et la grande résistance de l'aluminium à la corrosion lui assurent une longue durée de vie. Sa recyclabilité est un atout écologique majeur pour les bâtiments de demain. Une fois extrait, il peut être recyclé indéfiniment, en conservant toutes ses qualités pendant le processus de recyclage. Même les copeaux peuvent être recyclés.

et Sain

L'aluminium est totalement inoffensif pour la santé.

Des traitements labellisés

MENUISERIES LAQUÉES



QualiLaque® atteste de la qualité du processus de thermolaquage : préparation de la surface, conversion chimique du support, application de la laque, cuisson au four.



QualiMarine® labellise l'ensemble du produit en intégrant une préparation renforcée de la surface des profilés en aluminium pour résister à la corrosion, avant le thermolaquage QualiLaque®.

MENUISERIES ANODISÉES



Le label **Qualanod®** est l'assurance d'un traitement de surface de qualité. L'anodisation renforce la robustesse de la menuiserie tout en conservant l'aspect métallique naturel de l'aluminium.

MENUISERIES ASPECT BOIS



Qualidéco® est un label européen régi par Qualicoat®. Il garantit la résistance aux UV des thermolaquages décoratifs à effet ton bois.

Le marquage CE est obligatoire depuis le 1^{er} février 2010. Il traduit la conformité de nos produits avec les exigences essentielles en matière de sécurité, de santé, d'environnement et de protection du consommateur.



EN 14351-1

Le label CEKAL garantit la qualité, l'étanchéité et la performance des vitrages. Les vitrages labellisés CEKAL sont garantis 10 ans.



Le classement A.E.V. sert à évaluer les performances d'une menuiserie : son étanchéité à l'air (A) et à l'eau (E), sa résistance au vent (V). Ces performances sont recontrôlées chaque semaine grâce à des tests A.E.V. que nous effectuons sur banc d'essai homologué et certifié.

A.E.V.

C2R est titulaire du Label Fenêtre ALU créé par le SNFA pour garantissant une démarche qualité pour la fabrication de fenêtres aluminium fabriquées en France.



Faites confiance à une signature premium

SCHÜCO

Nos menuiseries aluminium sont toutes issues d'un long partenariat avec la société **SCHÜCO**. La conception et la réalisation de nos fenêtres, baies coulissantes et portes s'appuient exclusivement sur des séries de profilés de marque **SCHÜCO**. Cette marque est plébiscitée depuis plus de soixante ans par les architectes et les experts du bâtiment pour son excellence en termes d'esthétique, de sécurité et de performances acoustiques et thermiques. La société **SCHÜCO** est le leader européen des systèmes aluminium de fenêtres, portes et façades à basse consommation d'énergie.

Lorsque vous choisissez une de nos menuiseries aluminium, vous misez sur la puissance d'un groupe familial allemand, alliée à une conception et une fabrication 100% française.



Vos menuiseries seront fabriquées en France, en Nouvelle Aquitaine. Chaque menuiserie y sera produite, sur-mesure et à votre demande, selon les caractéristiques exactes de votre projet.

+ d'info sur menuiserie-c2r.fr



+ d'info sur menuiserie-c2r.fr



www.menuiserie-c2r.fr

53, avenue de Paris
47800 Miramont de Guyenne
Tél. : 05 53 20 43 00

